



**Dream**

Этот светильник со встроенным выключателем мягкого касания Touch Tronic внесет изюминку в современный интерьер

# Dream

## Dream RGB

Светодиодный светильник  
с сенсорным выключателем

Dream RGB



Выберите определенный цвет или задайте цикл сменяющих друг друга цветов (от пурпурного к розовому, от оранжевого до бирюзового, от темно-синего до голубого и так далее). Управление простым прикосновением к сенсорному выключателю

- Идеальная модель для оформления изголовья в спальне, вертикальных панелей и менсол в любых интерьерах
  - Светильник DREAM также доступен со встроенным RGB модулем, светодиодами разного цвета и контроллером
  - Легкость и простота регулирования освещения позволяет пользоваться светильником даже детям
- Очень быстрая система крепления на потайные винты
  - Необходима комплектация трансформатором. Модель трансформатора определяется суммарной мощностью подключаемых светильников, см. стр. 53

Dream

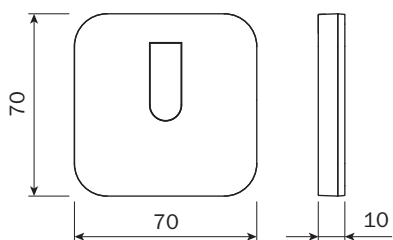

Наименование	артикул	размеры, мм	исполнение	дополнительное оборудование
<b>Dream</b> Светильник 1,2Вт, 12В со встроенным выключателем мягкого касания, соединительный кабель 2м, кабель питания 1,8м.	1074110	70x70x7	серый металлик, свет холодный белый	Трансформатор, см. стр. 53
	1074110B		серый металлик, свет теплый белый	
	2187910B		серый металлик, свет теплый белый	
<b>Dream RGB</b> Светильник 4Вт, 12В со встроенным выключателем мягкого касания, соединительный кабель 2м, разъем MiniPlug.	1074010		серый металлик, RGB матрица	

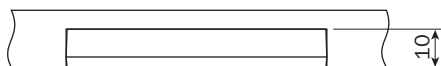
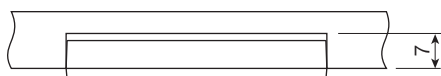
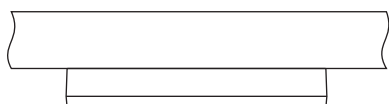
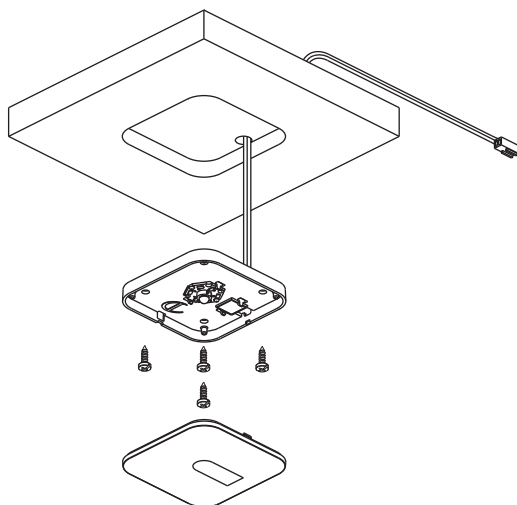

При выполнении выборки под врезной или частично врезной монтаж не допускайте повреждения поверхности панели, поскольку светильник не имеет декоративных накладок

Светильник DREAM подходит для накладного и врезного монтажа. DREAM устанавливается скрытыми саморезами на поверхность. При монтаже с частичной врезкой рекомендуется установка светильника в подготовленный паз глубиной 7мм, при этом рассеивающий экран немного выступает над поверхностью, что обеспечивает более полное освещение. Также возможен монтаж светильника вровень с поверхностью при глубине выборки 10мм. Частично и полностью врезной монтаж светильника DREAM упрощается благодаря его форме с закругленными углами (радиус 12,5°)\*. Сетевой кабель 2м с быстроразъемным соединителем свободно проходит через отверстие панели крепления и закрепляется за ней. Светильник DREAM оснащен датчиком мягкого касания TouchTronic, позволяющим включать и выключать светильник, а также регулировать интенсивность освещения



Одним прикосновением к сенсорному датчику светильник принимает последний цвет из изменяющейся палитры. Цикл смены цветов активируется продолжительным нажатием датчика (3 секунды) (красный, зеленый, синий и все промежуточные оттенки). Смену цветов можно остановить на выбранном цвете одним быстрым касанием датчика. Для выключения светильника DREAM RGB остановите цикл смены цветов и повторно коснитесь датчика

## Рекомендуемые трансформаторы

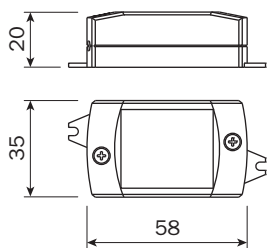

наименование	артикул	мощность
SL6/12	0843501	1÷6Вт

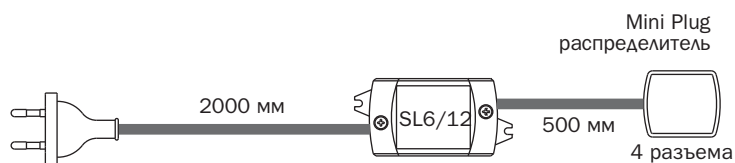

230V

Напряжение сети переменного тока 220÷240 В

CE □ F ⊕ SELV 🏠 🌿 RoHS

наименование	артикул	мощность
FLAT 15/12	0843301	1÷15Вт

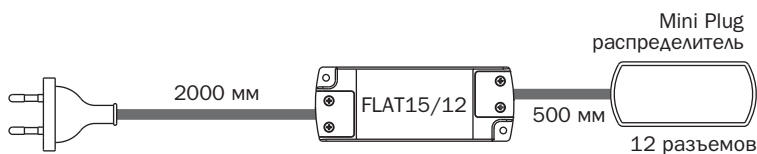
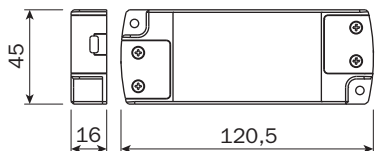

230V

Напряжение сети переменного тока 220÷240 В

CE □ F ⊕ SELV 🏠 🌿 RoHS

наименование	артикул	мощность
Slim 15/12	0843701	1÷15Вт

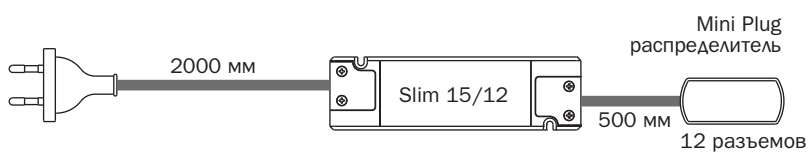
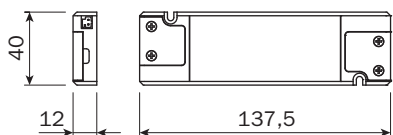

230V

Напряжение сети переменного тока 220÷240 В

CE □ F ⊕ SELV 🏠 🌿 RoHS

наименование	артикул	мощность
SL30/12	0843501	1÷30Вт

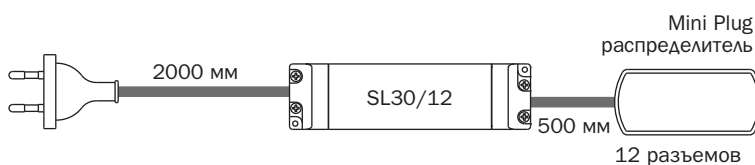
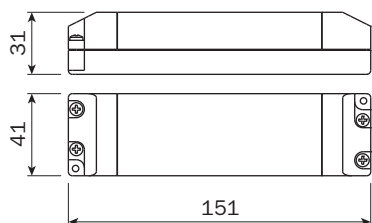

230V

Напряжение сети переменного тока 220÷240 В

CE □ F ⊕ SELV 🏠 🌿 RoHS